

**Betriebsanleitung
Erweiterungs-Modul
EMMOD 203 für A2xx-Geräte**

**Mode d'emploi
du module d'extension
EMMOD 203 pour
appareils A2xx**

**Operating Instructions
Extension module EMMOD 203
for A2xx devices**



Camille Bauer AG
Aargauerstrasse 7
CH-5610 Wohlen/Schweiz
Telefon +41 56 618 21 11
Telefax +41 56 618 35 35
info@camillebauer.com
www.camillebauer.com



EMMOD203 Bd-f-e 156 308-06 05.11



Geräte dürfen nur fachgerecht entsorgt werden!



Les appareils ne peuvent être éliminés que de façon appropriée!



The instruments must only be disposed of in the correct way!

Sicherheitshinweise



Die Installation und Inbetriebnahme darf nur durch geschultes Personal erfolgen.

Überprüfen Sie vor der Inbetriebnahme, dass:

- die maximalen Werte aller Anschlüsse nicht überschritten werden, siehe Kapitel «Technische Daten»,
- die Anschlussleitungen nicht beschädigt und bei der Verdrahtung spannungsfrei sind.

Das Gerät muss ausser Betrieb gesetzt werden, wenn ein gefahrloser Betrieb (z.B. sichtbare Beschädigungen) nicht mehr möglich ist. Dabei sind alle Anschlüsse abzuschalten. Das Gerät ist an unser Werk bzw. an eine durch uns autorisierte Service-stelle zu schicken.



Leiterplatte und Kontakte nicht berühren!
Elektrostatische Aufladung kann elektronische Bauteile zerstören.

Bei einem Eingriff in das Gerät erlischt der Garantieanspruch.

Inhaltsverzeichnis

1. Kurzbeschreibung2
2. Lieferumfang2
3. Technische Daten2
4. Montage/Demontage4
5. Elektrische Anschlüsse5
6. Isolation7
7. Inbetriebnahme8
8. Konformitätserklärung 18

Consignes de sécurité



L'installation et la mise en service ne doivent être effectuées que par du personnel qualifié.

Avant la mise en service, vérifiez que:

- les val. max. de tous les raccordements ne sont pas dépassées, voir chap. «Caractéristiques techniques»,
- les câbles de raccordement ne sont pas endommagés et sont hors tension pendant le câblage.

L'appareil doit être mis hors tension si un fonctionnement sans danger (par ex. dégâts visibles) n'est plus possible. Il faudra alors déconnecter tous les raccordements. L'appareil doit être réexpédié à notre usine ou à un point de service après-vente recommandé par nous.



Evitez de toucher la carte de circuits imprimés et les contacts! Une charge électrostatique risque de détruire les composants électroniques.

Vous perdez tout droit à la garantie en cas d'intervention à l'intérieur de l'appareil.

Sommaire

1. Description abrégée2
2. Etendue de la fourniture2
3. Caractéristiques techniques2
4. Montage/démontage4
5. Raccordements électriques5
6. Isolation7
7. Mise en service8
8. Certificat de conformité 18

Safety instructions



Installation and commissioning may only be carried out by trained staff.

Prior to commissioning, make sure that:

- the maximum values of all connections are not exceeded, see the "Technical data" section,
- the connection cables are not damaged and that there is no potential during wiring.

The instrument must be taken out of service if safe operation is no longer possible (e.g. visible damage). In this case, all the connections must be disconnected. The instrument must be returned to the factory or to an authorized service dealer.



Do not touch the PCB or the contacts!
Electrostatic charge can damage electronic components.

The guaranty claims shall lapse if you tamper with the unit.

Contents

1. Brief description2
2. Scope of delivery2
3. Technical data2
4. Assembly/disassembly4
5. Electrical connections5
6. Insulation7
7. Commissioning8
8. Declaration of conformity 18

1. Kurzbeschreibung

Das Erweiterungs-Modul EMMOD 203 ergänzt die Funktionalität sowie Flexibilität des Grundgerätes A2xx um eine Ethernet-Schnittstelle, einen Datenlogger und eine Echtzeituhr.

Es ermöglicht einen Datenaustausch mit einem Leitsystem mittels MODBUS/TCP und HTTP und ist ohne Eingriff in das Grundgerät nachrüstbar.

Der nichtflüchtige Datenspeicher und die Echtzeituhr ermöglichen Mittelwert- und Lastprofil-Aufzeichnung mit Zeitstempel. Mit dieser Funktion ermitteln Sie z.B. Ihre Werte für die Lastprofile. Die 2 Digitaleingänge können für die Hoch-/Niedertarifschaltung und für die Zeitsynchronisation (50/60 Hz) verwendet werden.

Zur Konfiguration des Grundgerätes A2xx wird die Software A200plus (ab V1.20) und ein netzwerkfähiger PC benötigt.

2. Lieferumfang

- 1 Erweiterungs-Modul EMMOD 203
 - 4 Kunststoff-Spreiznieten
 - 1 Betriebsanleitung deutsch/französisch/englisch
- Je 1 Zusatzschild Eingang und Ausgang/Hilfsenergie

3. Technische Daten

Hilfsenergie

Das EMMOD 203 wird vom Grundgerät A2xx versorgt.

Die Leistungsaufnahme des Grundgerätes steigt um ca. 1 W bei aufgestecktem EMMOD 203.

Umgebungsbedingungen

Betriebs-temperatur: - 10 bis + 55 °C

Lager-temperatur: - 25 bis + 70 °C

Relative Feuchtigkeit im Jahresmittel: ≤ 75%

Betriebshöhe: bis 2000 m

Nur in Innenräumen zu verwenden.

1. Description abrégée

Le module d'extension EMMOD 203 complète la fonctionnalité et la souplesse de l'appareil de base A2xx par une interface Ethernet, un enregistreur de données et une horloge à temps réel.

Le module permet l'échange des données sous protocole MODBUS/TCP et HTTP. Il peut être rajouté après coup à un appareil de la gamme A2xx sans opération particulière.

La mémoire de données non volatile et l'horloge temps réel permettent de faire des enregistrements de moyennes et de profils de charge avec un horodateur. Avec cette fonction, vous déterminez par exemple vos valeurs pour les profils de charge. Les 2 entrées numériques peuvent être utilisées pour la commutation entre tarif haut et tarif bas, et pour la synchronisation horaire (50/60 Hz).

Pour la configuration de l'appareil de base A2xx, il faut disposer du logiciel A200plus (à partir de la version V1.20) et d'un PC apte à fonctionner en réseau.

2. Etendue de la fourniture

- 1 Module d'extension EMMOD 203
- 4 Rivets expansibles en matière plastique
- 1 Mode d'emploi en allemand/français/anglais
- 1 Etiquette supplémentaire pour l'entrée et la sortie/l'énergie auxiliaire

3. Caractéristiques techniques

Energie auxiliaire

Le EMMOD 203 est alimenté par l'appareil de base A2xx.

La puissance absorbée de l'appareil de base est accrue d'environ 1 W lorsque le EMMOD 203 est enfiché.

Conditions d'environnement

Température de service: - 10 à + 55 °C

Temp. d'entreposage: - 25 à + 70 °C

Humidité relative en moyenne annuelle: ≤ 75%

Altitude de service: jusqu'à 2000 m

A utiliser exclusivement en intérieur.

1. Brief description

The EMMOD 203 expansion module supplements the functionality as well as the flexibility of the basic device, A2xx, by an Ethernet interface, a data logger and a real time clock.

It facilitates data exchange with a control system via MODBUS/TCP and HTTP and can be retro-fitted without alteration of the basic unit.

The non-volatile data storage and the real time clock facilitate mean value and load profile recording with time stamp. This function e.g. lets you determine the values for the load profiles. The 2 digital inputs can be used for the switchover of high/low tariffs and time synchronisation (50/60 Hz).

The configuration of the basic unit A2xx, requires the A200plus (up to V1.20) software and a network-compatible computer.

2. Scope of delivery

- 1 EMMOD 203 expansion module
- 4 Plastic rivets
- 1 Operating instructions German/French/English
- 1 Additional label each for input and output/power supply

3. Technical data

Power supply

The EMMOD 203 is powered by the basic unit A2xx.

The power consumption of the basic unit is increased by approx. 1 W when the EMMOD 203 connected.

Ambient conditions

Operating temperature: - 10 to + 55 °C

Storage temperature: - 25 to + 70 °C

Annual mean relative humidity: ≤ 75%

Operating altitude: up to 2000 m

Use only indoors.

Echtzeituhr

Batterie: Li-Batterie 48 mAh
Renata CR1225
mit Batteriehalter

Gang-Reserve: 2 Jahre

Gang-Genauigkeit: $\pm 30\text{ppm}-0,042\text{ppm/K}^2$
justierbar

Synchronisation: TIMEP (RFC738)
SNTP (RFC2030)
Netzfrequenz 50/60 Hz
Rundsteuersignal

Logger

Werte: P inc/out
Q ind/cap
S

zusätzlich für A230:
9 Grössen frei wählbar,
Q inc/out

Format: Binär (ASN. 1 BER)

URL: <http://<ip>/log.dat>

Speicher: 2 MByte bestückt

15min-Werte: ca. 8 Grössen
für 1 Jahr

Netzwerk

Schnittstelle: RJ45 Buchse
Ethernet 100BaseTX

Mode: 10/100 MBit/s
Voll-/Halbduplex
Autonegotiation

Protokoll: MODBUS/TCP
HTTP, SNTP

Digitaleingänge

Die digitalen Weitbereichseingänge akzeptieren Signalpegel gemäss der folgenden Tabelle. Die Pegel gelten sowohl für die Hoch-/Niedertarifumschaltung, als auch für die Synchronisation der Echtzeituhr. In gestörter Umgebung müssen die Leitungen verdrillt und geschirmt werden.

| VRMS | min | max | Einheit |
|-------|-------|-----|---------------|
| U_H | 5 | 300 | V |
| U_L | - 300 | 2 | V |
| I_H | 1,0 | 1,5 | mA |
| I_L | - 50 | 100 | μA |

U_H : Spannungspegel High
 U_L : Spannungspegel Low
 I_H : Strompegel High
 I_L : Strompegel Low

Horloge temps réel

Batterie: Batterie au lithium
48 mAh
Renata CR1225 avec
logement de batteries

Réserve de marche: 2 ans

Précision de marche: $\pm 30\text{ppm}-0,042\text{ppm/K}^2$
réglable

Synchronisation: TIMEP (RFC738)
SNTP (RFC2030)
Fréquence du réseau
50/60 Hz
signal de télécommande
centralisée

Enregistreur de données (logger)

Valeurs: P inc/out
Q ind/cap
S

En outre, pour A230:
9 variables disponibles
au choix,
Q inc/out

Format: binaire (ASN. 1 BER)

URL: <http://<ip>/log.dat>

Mémoire: 2 MByte équipé

Valeurs à 15min: ca. 8 variables
pour 1 année

Réseau

Interface: Connecteur RJ45
Ethernet 100BaseTX

Mode: 10/100 MBit/s
en duplex intégral/
semi-duplex
Autonégociation

Protocoles: MODBUS/TCP
HTTP, SNTP

Entrées numériques

Les entrées numériques à large plage acceptent des niveaux de signaux conformes au tableau ci-après. Ces niveaux s'appliquent à la fois à la commutation entre tarif haut et tarif bas, et à la synchronisation de l'horloge temps réel. Dans un environnement perturbé, les conducteurs doivent être torsadés et blindés.

| VRMS | min | max | Unité |
|-------|-------|-----|---------------|
| U_H | 5 | 300 | V |
| U_L | - 300 | 2 | V |
| I_H | 1,0 | 1,5 | mA |
| I_L | - 50 | 100 | μA |

U_H : Niveau de tension haut
 U_L : Niveau de tension bas
 I_H : Niveau d'intensité haut
 I_L : Niveau d'intensité bas

Real time clock

Battery: Li battery 48 mAh
Renata CR1225
with battery holder

Power reserve: 2 years

Accuracy: $\pm 30\text{ppm}-0,042\text{ppm/K}^2$
adjustable

Synchronisation: TIMEP (RFC738)
SNTP (RFC2030)
Power frequency
50/60 Hz
Ripple control signal

Logger

Values: P inc/out
Q ind/cap
S

Additionally for A230:
9 variables freely
selectable,
Q inc/out

Format: Binary (ASN. 1 BER)

URL: <http://<ip>/log.dat>

Memory: 2 MByte assembled

15min-values: approx. 8 variables
for 1 year

Network

Interface: RJ45 connector
Ethernet 100BaseTX

Mode: 10/100 MBit/s
Full/half duplex
Auto-negotiation

Protocol: MODBUS/TCP
HTTP, SNTP

Digital inputs

The digital wide-range inputs accept signal levels according to the following table. The levels apply both to high/low tariff switchover and the real time clock synchronisation. In an environment with interference, the wires have to be twisted and shielded.

| VRMS | min | max | Unit |
|-------|-------|-----|---------------|
| U_H | 5 | 300 | V |
| U_L | - 300 | 2 | V |
| I_H | 1,0 | 1,5 | mA |
| I_L | - 50 | 100 | μA |

U_H : High voltage level
 U_L : Low voltage level
 I_H : High current level
 I_L : Low current level

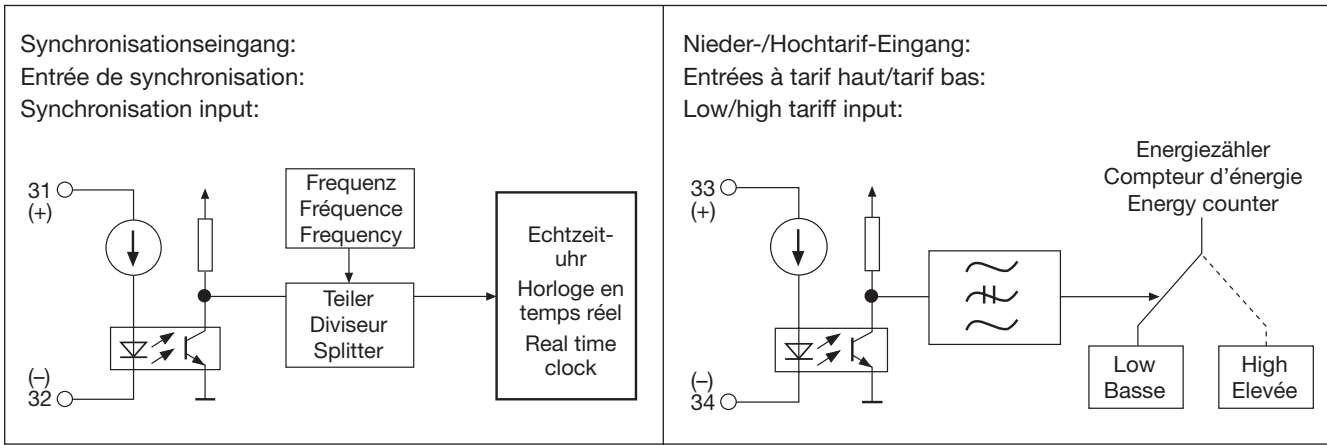

4. Montage / Demontage

4. Montage / démontage

4. Assembly / disassembly

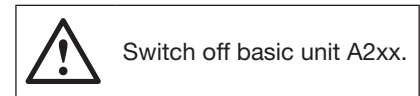
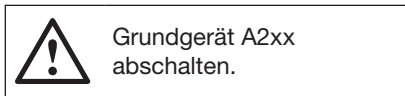

Erweiterungs-Modul (1) einfach auf der Rückseite des Grundgeräts aufstecken (Bild 1). Dabei beachten, dass Steckerleiste (3) und Steckbuchse (2), aufeinander passen.

Enficher simplement le module d'extension (1) sur la face arrière de l'appareil de base (Figure 1). Veiller à ce que la réglette à broches (3) et la fiche femelle (2) soient adaptées l'une à l'autre.

Simply attach the expansion module (1) to the back of the basic unit (Fig. 1). Make sure the connector (3) and the socket (2) fit together.

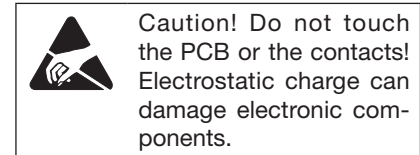
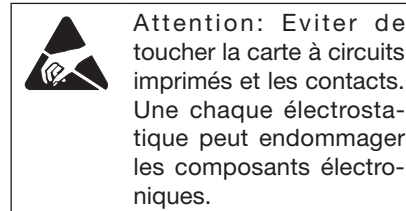
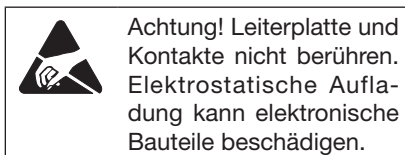

Zur mechanischen Sicherung die vier mitgelieferten Kunststoff-Spreiznieten (5) in die dafür vorgesehenen Löcher (4) eindrücken (Bild 2).

Pour le verrouillage mécanique des quatre rivets expansibles en matière plastique inclus dans la fourniture (5), il faut les pousser dans les trous (4) prévus à cet effet (Figure 2).

For mechanical safety press the 4 supplied plastic rivets (5) into the holes provided for them (4) (Fig. 2).

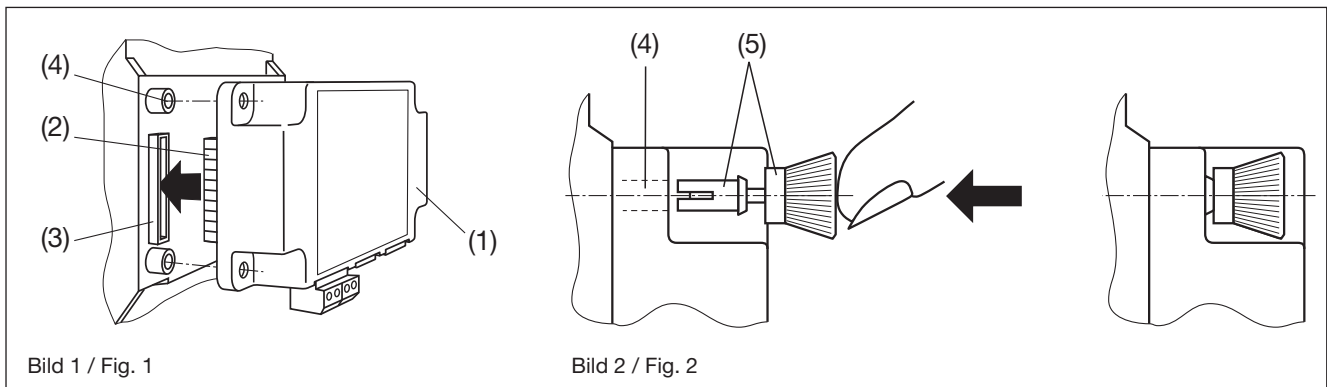

Die Zusatzschilder Eingang (6) und Ausgang/Hilfsenergie (7) nach Bild 3 aufkleben.

Coller les étiquettes des panneaux d'entrée (6) et de sortie/énergie auxiliaire (7) selon la Figure 3.

Apply the additional labels Input (6) and Output/Power supply (7) according to Fig. 3.



Bild 3 / Fig. 3

Zum Demontieren den gerändelten Kopf (8) der Kunststoff-Spreiznieten mit den Fingern herausziehen (Bild 4). Das Erweiterungs-Modul (1) lässt sich jetzt abnehmen.

Pour le démontage, extraire avec les doigts la tête moletée (8) des rivets expansibles en matière plastique (Figure 4). Vous pouvez alors extraire le module d'extension (1).

For disassembly, pull out the knurled head (8) of the plastic rivets with your fingers (Fig. 4). The expansion module (1) may now be taken off.

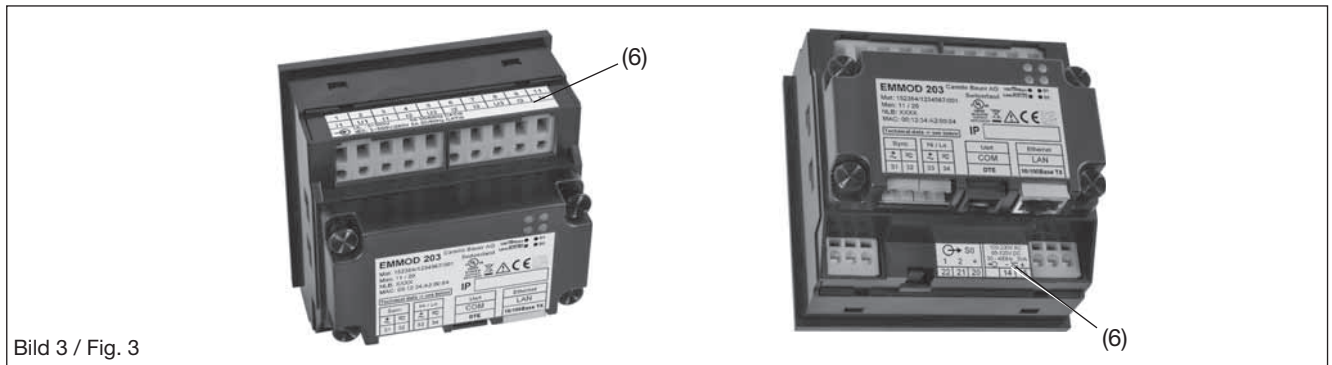

Bild 4 / Fig. 4

5. Elektrische Anschlüsse

5. Raccordements électriques

5. Electrical connections

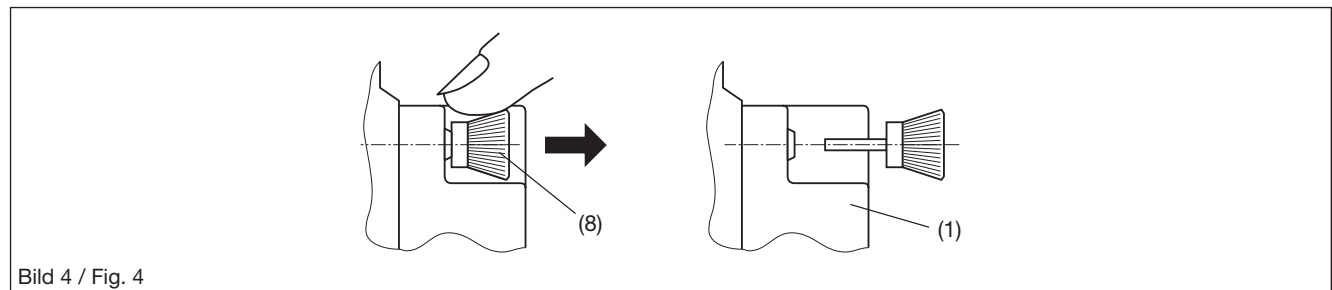

Bild 5.
Klemmen 31 bis 34:
Steck-Schraubklemmen
Querschnitt eindrätig: 0,5 – 2,5 mm²
Querschnitt feindrätig: 0,5 – 1,5 mm²

Figure 5.
31 à 34: Bornes à vis enfichables,
section transversale monofilaire:
0,5 – 2,5 mm²
conducteur à brins fins: 0,5 – 1,5 mm²

Fig. 5.
31 to 34: Plugable screw-type terminal
Cross section unifilar: 0.5 – 2.5 mm²
Cross section finely stranded:
0.5 – 1.5 mm²

1 Netzwerk-Anschluss
Die Standard RJ45-Buchse dient dem direkten Anschluss eines Cat. 5 UTP-Kabels. Bei einer DTE-Verbindung muss ein gekreuztes Kabel verwendet werden.

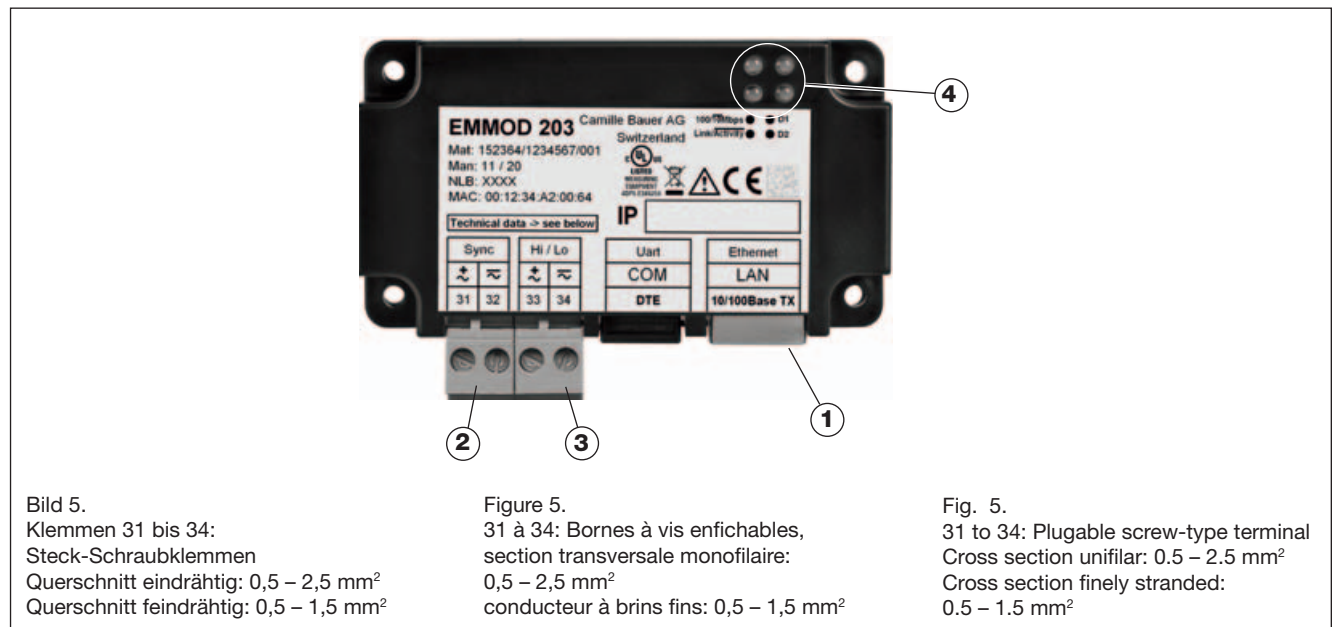
1 Raccordement au secteur
Le connecteur RJ45 standard sert au raccordement direct d'un câble UTP de cat. 5. En cas de liaison DTE, il faudra utiliser un câble croisé.

1 Network connection
The standard RJ45 connector serves the direct connection of a Cat. 5 UTP cable. In case of a DTE connection, a crossed cable has to be used.

2 Synchronisations-Anschluss
Der Anschluss dient der Synchronisation der Uhr auf ein 50/60 Hz-Versorgungsnetz oder auf ein externes Rundsteuersignal. Die Konfiguration erfolgt nur über die WEB-Page.

3 Nieder-/Hochtarif-Anschluss
Der Nieder-/Hochtarif-Eingang dient zur Umschaltung der internen Zähler zwischen Hoch- und Niedertarif. Der Tarifeingang kann direkt mit dem 50/60 Hz-Versorgungsnetz oder mit DC angesteuert werden.

4 Status der Ethernetverbindung
Die 2 LEDs zeigen den Netzwerkmode an.

Link/Activity:

LED ON: Verbunden
LED blinkt: Kommunikation
LED OFF: keine Verbindung

100/10 Mbps:

LED ON: 100 MBit/s
LED OFF: 10 MBit/s

2 Raccordement de synchronisation
Le raccordement sert à la synchronisation de l'horloge avec un réseau d'alimentation à 50/60 Hz ou avec un signal de télécommande centralisée externe. La configuration se fait uniquement par la page Web.

3 Commutation tarif haut/tarif bas
Entrées à tarif bas/tarif haut sert à la commutation des compteurs internes entre le tarif haut et le tarif bas. L'entrée de tarif peut être directement pilotée par le réseau d'alimentation à 50/60 Hz ou par c.c.

4 Etat de la liaison Ethernet
Les 2 DEL indiquent le mode réseau.

Link/Activity:

DEL ON: connecté
DEL clignote: communication
DEL OFF: il n'y a pas de liaison

100/10 Mbps:

DEL ON: 100 MBit/s
DEL OFF: 10 MBit/s

2 Synchronisation connection
The connection serves the synchronisation of the clock with a 50/60 Hz power supply or an external standardised control signal. Configuration occurs only via the WEB page.

3 Low/high tariff connection
The low/high tariff input serves switching over the internal counter between high tariff and low tariff. The tariff input can be actuated directly by the 50/60 Hz power supply or by DC.







4 Status of Ethernet connection
The 2 LEDs indicate network mode.







Link/Activity:







LED ON: connected
LED flickers: communication
LED OFF: no connection

100/10 Mbps:

LED ON: 100 MBit/s
LED OFF: 10 MBit/s

| Symbol | Bedeutung |
|---|--|
|  | Geräte dürfen nur fachgerecht entsorgt werden |
|  | CE-Konformitätszeichen. Das Gerät erfüllt die Bedingungen der zutreffenden EG-Richtlinien. |
|  | Produkte mit dieser Kennzeichnung stimmen sowohl mit den kanadischen (CSA) als auch mit den amerikanischen Vorschriften (UL) überein |
|  | Achtung! Allgemeine Gefahrenstelle. Betriebsanleitung beachten. |
|  | Allgemeines Symbol: Eingang |
|  | Allgemeines Symbol: Ausgang |
|  | Allgemeines Symbol: Hilfsenergie-Versorgung |

| Symbole | Signification |
|---|---|
|  | Les appareils ne peuvent être éliminés que de façon appropriée! |
|  | Marquage CE de conformité: l'appareil répond aux exigences des directives CE applicables |
|  | Les produits portant ce marquage sont conformes aux prescriptions canadiennes (CSA) et américaines (UL) |
|  | Attention: Avertit l'utilisateur d'un danger. Attention, voir la documentation! |
|  | Symbole général: Entrée |
|  | Symbole général: Sortie |
|  | Symbole général: Energie auxiliaire |

| Symbol | Meaning |
|---|--|
|  | Device may only be disposed of in a professional manner! |
|  | CE conformity mark. The device fulfills the requirements of the applicable EC directives. |
|  | Products with this mark comply with both the Canadian (CSA) and the American (UL) requirements |
|  | Caution! General hazard point. Read the operating instructions. |
|  | General symbol: Input |
|  | General symbol: Output |
|  | General symbol: Power supply |

6. Isolation

6. Isolation

6. Insulation

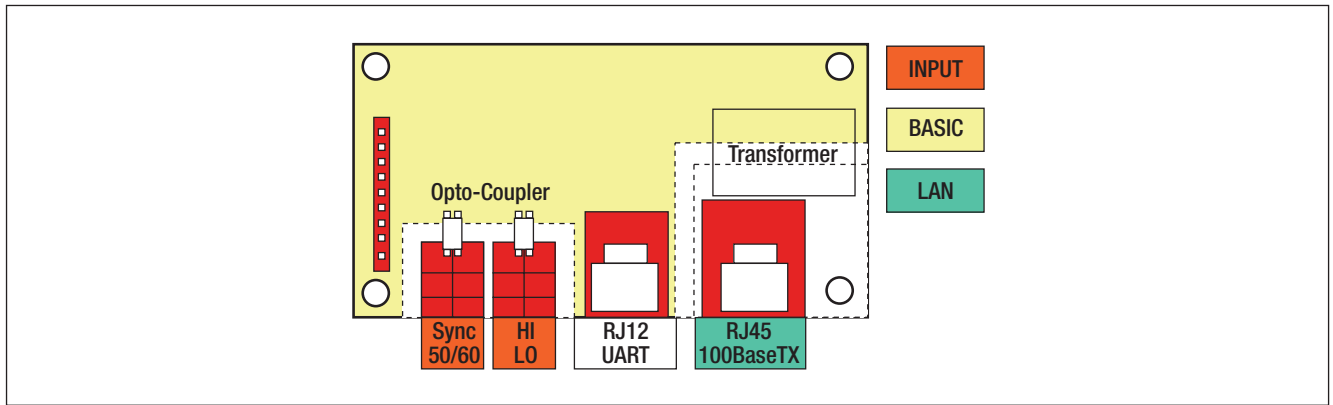

| Installations- spannung | VAC _{RMS} (50 Hz) |
|----------------------------|----------------------------|
| INPUT-BASIC | 2200 |
| LAN-BASIC | 2200 |
| INPUT-INPUT | 500 |

| Tension d'alimentation | VAC _{RMS} (50 Hz) |
|---------------------------|----------------------------|
| INPUT-BASIC | 2200 |
| LAN-BASIC | 2200 |
| INPUT-INPUT | 500 |

| Installation voltage | VAC _{RMS} (50 Hz) |
|-------------------------|----------------------------|
| INPUT-BASIC | 2200 |
| LAN-BASIC | 2200 |
| INPUT-INPUT | 500 |



ACHTUNG! Beim Anschluss einer berührungsgefährlichen Spannung an eine der beiden Digitaleingänge gelten beide Anschlüsse als berührungsgefährdet!



ATTENTION! Lors du raccordement d'une tension pouvant être dangereuse à l'une des deux entrées numériques, les deux raccordements sont considérés comme dangereux!



CAUTION! When connecting shock hazardous voltage to one of the two digital inputs, both connections are considered shock hazardous!

7. Inbetriebnahme

7.1 Anbindung des Gerätes ans Ethernet-Netzwerk

Die Software A200plus (ab V1.20) und ein netzwerkfähiger PC werden benötigt.

- A200plus Software installieren (Download via Homepage <http://www.camillebauer.com>)
- Verbinden Sie das Gerät mit dem PC. Erfolgt die Verbindung direkt (ohne Netzwerk) ist ein gekreuztes Ethernet-Kabel erforderlich.
- Falls der PC nicht in einem Netzwerk betrieben wird, muss geprüft werden, ob er eine gültige IP-Adresse hat. Dies kann z.B. über den DOS-Befehl ‚ipconfig‘ gemacht werden.

7. Mise en service

7.1 Connexion de l'appareil au réseau Ethernet

Le logiciel A200plus (à partir de la version V1.20) et un PC pouvant connecté à un réseau sont nécessaires.

- Installer le logiciel A200plus (à télécharger sur le site <http://www.camillebauer.com>)
- Raccorder le périphérique au PC. Si la connexion s'effectue directement (sans réseau), un câble Ethernet croisé est nécessaire.
- Si le PC ne fonctionne pas en réseau, vérifier qu'il dispose d'une adresse IP valide. Pour ce faire, il est possible de passer par la commande DOS 'ipconfig'.

7. Commissioning

7.1 Connecting the device to the Ethernet network

The software A200plus (from V1.20) and a network capable computer are required.

- Install the A200plus software (download via homepage <http://www.camillebauer.com>)
- Connect the device to the PC. If the connection is direct (no network) a cross-wired Ethernet cable is required.
- If the computer is not part of a network, you have to check if it has a valid IP address. This can be done e.g. using the DOS command 'ipconfig'.

```
Command Prompt (2)
Microsoft Windows XP [Version 5.1.2600]
(C) Copyright 1985-2001 Microsoft Corp.

C:\Documents and Settings\rr>ipconfig

Windows IP Configuration

Ethernet adapter Local Area Connection 2:

    Connection-specific DNS Suffix  . : camillebauer.intra
    IP Address. . . . . : 192.168.58.120
    Subnet Mask . . . . . : 255.255.255.0
    Default Gateway . . . . . : 192.168.58.4

C:\Documents and Settings\rr>
```

Hinweis: Die Gateway-Adresse ist nicht relevant und kann leer sein.

Bei PC's ohne Netzwerk-Anschluss kann es eine Weile dauern bis sich eine gültige IP-Adresse einstellt. Es muss normalerweise ein Gerät an die Ethernet-Schnittstelle des PC's angeschlossen sein. Stellt sich keine IP-Adresse ein, muss dies manuell über Systemsteuerung | Netzwerkverbindungen erfolgen:

Remarque: l'adresse de passerelle n'est pas pertinente ici, aussi peut-elle rester vide.

Pour les PC sans connexion réseau, l'affichage d'une adresse IP valide peut prendre un certain temps. Un périphérique doit normalement être connecté à l'interface Ethernet du PC. Si aucune adresse IP n'apparaît, il faut alors procéder manuellement par le biais de la séquence Panneau de configuration | Connexions réseau:

Hint: The gateway address is irrelevant and may be empty.

For PCs without network connectivity it may take a while until a valid IP address is adjusted. Normally a device must be connected to the Ethernet interface of the computer. If no IP address is adjusted this must be done manually via Control panel | Network connections:

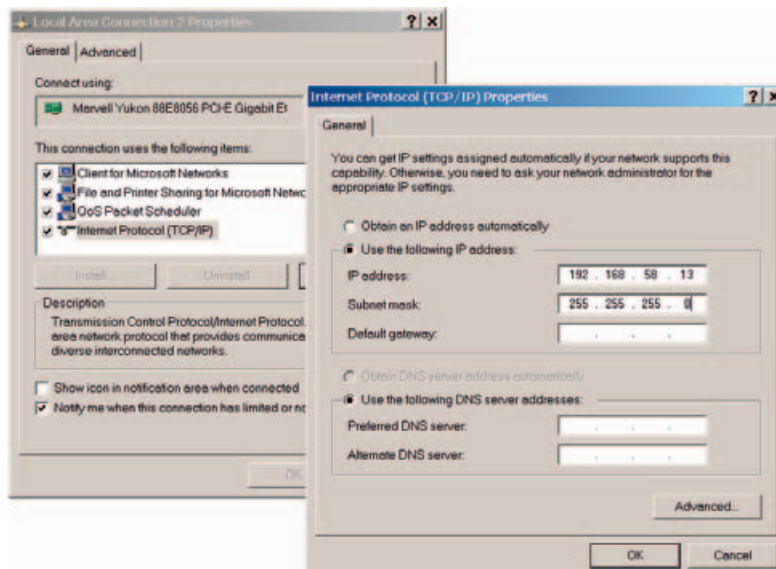

- A200plus-Software starten und Schnittstelle wählen

- Démarrer le logiciel A200plus et sélectionner l'interface

- Start the A200plus software and select the interface

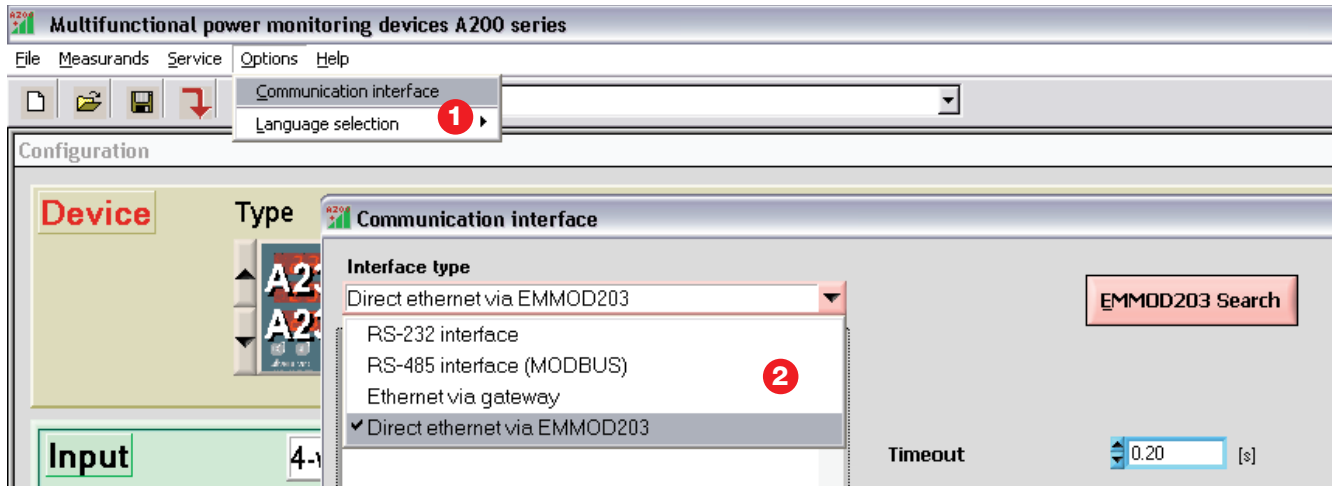

- 1 Menüpunkt „Kommunikations-Schnittstelle“ auswählen
- 2 Schnittstellentyp „Ethernet via EMMOD 203“ wählen

- 1 Choisir le point du menu „Interface de communication“
- 2 Choisir le type d'interface „Ethernet via EMMOD 203“

- 1 Select menu option „Communication interface“
- 2 Select interface type „Ethernet via EMMOD 203“

- Geräteliste prüfen

- Vérifier la liste d'appareils

- Check device list

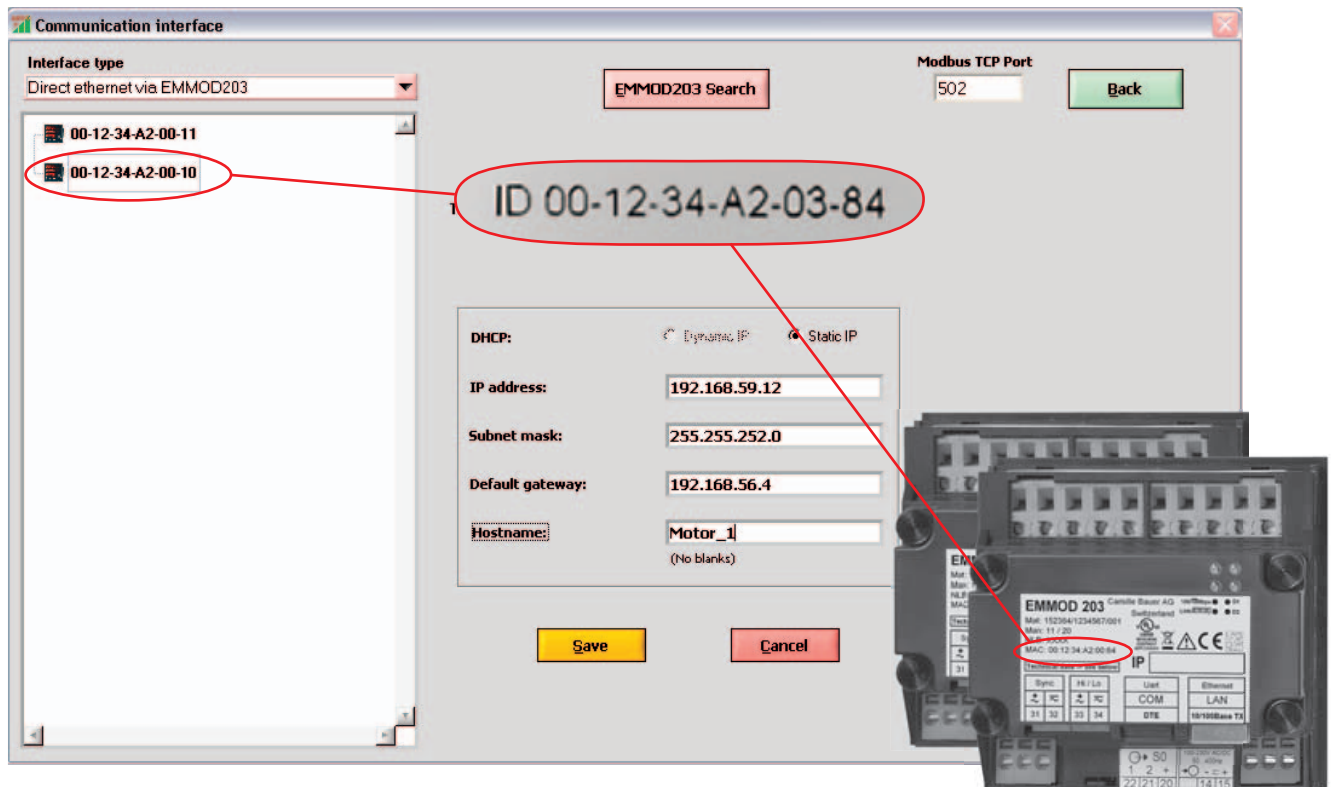

Alle Geräte im lokalen Netz werden aufgelistet. Die Geräte sind anhand der ID eindeutig identifiziert.

Hinweis: Bei der Suche nach Geräten im lokalen Netz wird mit UDP-Broadcast Telegrammen gearbeitet. Dies funktioniert auch wenn die Netzwerkeinstellungen des PC's und der angeschlossenen Geräte völlig unterschiedlich sind.

On dresse la liste de tous les appareils du réseau local. Ces appareils sont identifiés sans équivoque grâce à leur ID.

Remarque: la recherche de périphériques sur le réseau local s'effectue sur la base de transmissions en broadcast UDP. Cela fonctionne également lorsque les paramètres réseau du PC et des périphériques connectés sont totalement différents.

All devices in the local network are listed. The devices are unambiguously identified according to their ID.

Hint: When searching for devices in the local network UDP broadcast messages are used. This works even if the network settings of the computer and the connected devices are completely different.

- Einbindung ins Netzwerk

Geräte in Ethernet-Netzwerken werden normalerweise über die IP-Adresse des Gerätes angesprochen. Damit der Datenaustausch via Modbus/TCP-Protokoll oder Browser möglich wird, müssen die Geräte im gleichen Netz wie der PC sein.

- Intégration au réseau:

En règle générale, les périphériques connectés à des réseaux Ethernet sont contactés par le biais de leur adresse IP. Pour permettre l'échange de données par protocole Modbus/TCP ou par le navigateur, les périphériques doivent être connectés au même réseau que le PC.

- Integration into network

Devices in Ethernet networks normally are accessed via the IP address of the device. To allow data transfer via Modbus/TCP-protocol or browser, the devices have to be in the same network as the computer.

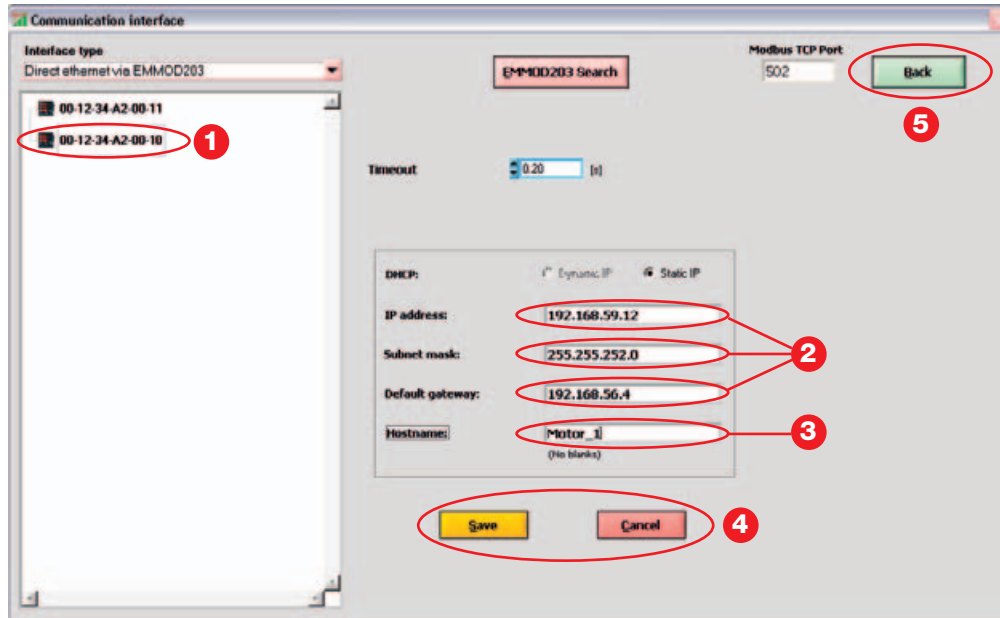

- 1 Geräte auswählen
- 2 gültige IP-Adresse, Maske und Gateway vergeben
- 3 Gerätenamen vergeben
- 4 Änderungen speichern oder verwenden
- 5 zurück zum Hauptmenu

- 1 Sélectionner les app. valables
- 2 Attribuer l'adresse IP valable, le masque et la passerelle
- 3 Attribuer le nom
- 4 Sauvegarder ou refuser les modifications
- 5 Retour à la fenêtre principale

- 1 Select devices
- 2 Assign valid IP address, mask and gateway
- 3 Assign name
- 4 Save or discard changes
- 5 Back to main window

Gültige IP-Adresse

Jedes Gerät muss eine einmalige / eindeutige IP Adresse besitzen. Für private Netze muss die Adresse im Bereich 10.x.x.x/8, 172.16.x.x/12 oder 192.168.x.x/16 liegen. Öffentliche Adressen (Internet-Adressen) werden vom Internet-Provider zugewiesen.

Die erste und letzte Adresse eines Netzes ist für „Broadcast“ reserviert und darf von keinem Gerät verwendet werden.

Netzwerk-Adressen werden normalerweise vom Netzwerk-Administrator vergeben, da er weiss welche Adressen frei sind und welche bereits vergeben sind.

Adresse IP valable

Chaque appareil doit disposer d'une adresse IP unique/sans équivoque. Pour les réseaux privés, l'adresse doit se situer dans l'intervalle 10.x.x.x/8, 172.16.x.x/12 ou 192.168.x.x/16. Dans les adresses publiques (adresses Internet), cette adresse est attribuée par le fournisseur d'accès Internet.

La première et la dernière adresse d'un réseau sont réservées au „Broadcast“ (diffusion) et ne doivent être utilisées par aucun appareil.

Les adresses réseau sont généralement attribuées par l'administrateur réseau, dans la mesure où il connaît les adresses disponibles et celles qui ont déjà été assignées.

Valid IP address

Each device must have a unique / unambiguous IP address. For private networks, the address must be in the area of 10.x.x.x/8, 172.16.x.x/12 or 192.168.x.x/16. Public addresses (Internet addresses) are assigned by the internet provider.

The first and last address of a network is reserved for „Broadcast“ and must not be used by any device.

Network addresses are normally provided by the network administrator, because he knows which addresses are free and which are already assigned.

| Beispiel / Exemple / Example | | IP EMMOD203 |
|------------------------------|----------------|-----------------------------------|
| Computer: | 192.168.58.120 | 192.168.58.1 ... 192.168.58.3, |
| Subnet: | 255.255.255.0 | 192.168.58.5 ... 192.168.58.119, |
| Gateway: | 192.168.58.4 | 192.168.58.121 ... 192.168.58.254 |

– Gerät konfigurieren

– Configurer l'appareil

– Configure device

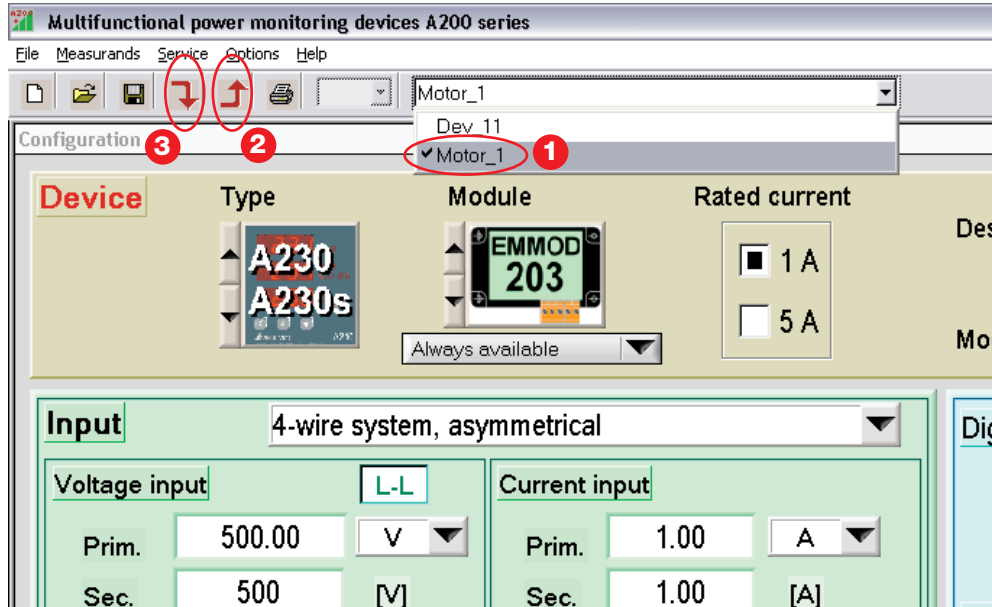

- 1 Geräte-Namen wählen
- 2 Gerät auslesen
Parameter ändern
- 3 Parameter ins Gerät speichern

- 1 Sélectionner le nom de l'appareil
- 2 Lire l'appareil
modifier les paramètres
- 3 Sauvegarder les paramètres
dans l'appareil

- 1 Select device name
- 2 Readout device
change parameters
- 3 Save parameters to the device

7.2 Konfiguration via Web Browser

Folgende Funktionen stehen mittels eines Web Browsers, wie dem Internet Explorer zur Verfügung.

Messwertanzeigen:

- aktuelle Messwerte
- Oberwellen U, I
- Zähler

Anzeigen und Einstellen von Parametern:

- Geräte-Identifikation
- Netzwerkeinstellungen
- Schnittstellen-Tool MODBUS
- Synchronisation der Uhrzeit (nur über den Web Browser möglich)
- Zurücksetzen auf Werkseinstellung
- Firmware update

Geräte in Ethernet-Netzwerken werden normalerweise über die IP-Adresse des Gerätes angesprochen. Für die Kommunikation via Web-Browser müssen die Geräte im gleichen Netz wie der PC sein.

7.2 Configuration par Web Browser

Vous disposez des fonctions suivantes grâce à un Web Browser (navigateur Web) tel que Internet Explorer.

Affichages des valeurs mesurées:

- valeurs mesurées actuelles
- Ondes harmoniques U, I
- Compteurs

Affichages et réglage des paramètres:

- Identification d'appareil
- Réglages du réseau
- Outil d'interface MODBUS
- Synchronisation de l'heure (uniquement possible par le Web Browser)
- Réinitialisation pour rétablir le réglage d'usine
- Actualiser le firmware (microprogramme)

En règle générale, les périphériques connectés à des réseaux Ethernet sont contactés par le biais de leur adresse IP. Pour permettre l'échange de données par le navigateur, les périphériques doivent être connectés au même réseau que le PC.

7.2 Configuration via web browser

The following functions are available using web browsers such as Internet Explorer.

Display of measured values:

- Current measured values
- Harmonics U, I
- Meters

Display and setting of parameters:

- Device identification
- Network settings
- Interface tool MODBUS
- Synchronisation of clock (only possible via web browser)
- Reset of default settings
- Firmware update

Devices in Ethernet networks normally are accessed via the IP address of the device. For the communication via WEB browser the devices have to be in the same network as the computer.

7.2.1 Öffnen des Web Browsers

Starten Sie Ihren Web Browser und geben Sie die IP-Adresse des EMMOD 203 in das Adressfeld ein oder
Klicken Sie mit der rechten Maustaste auf das Gerät im Fenster "Kommunikations-Schnittstelle"

7.2.1 Ouverture du Web Browser

Lancez votre Web Browser et saisissez l'adresse IP du EMMOD 203 dans la zone adresse
ou
Cliquez avec le bouton droit de la souris sur l'appareil dans la fenêtre "Interface de communication"

7.2.1 Opening the web browser

Start your web browser and enter the IP-address of EMMOD 203 in the address field
or
Click the device in the "Communication interface" window with the right mouse button

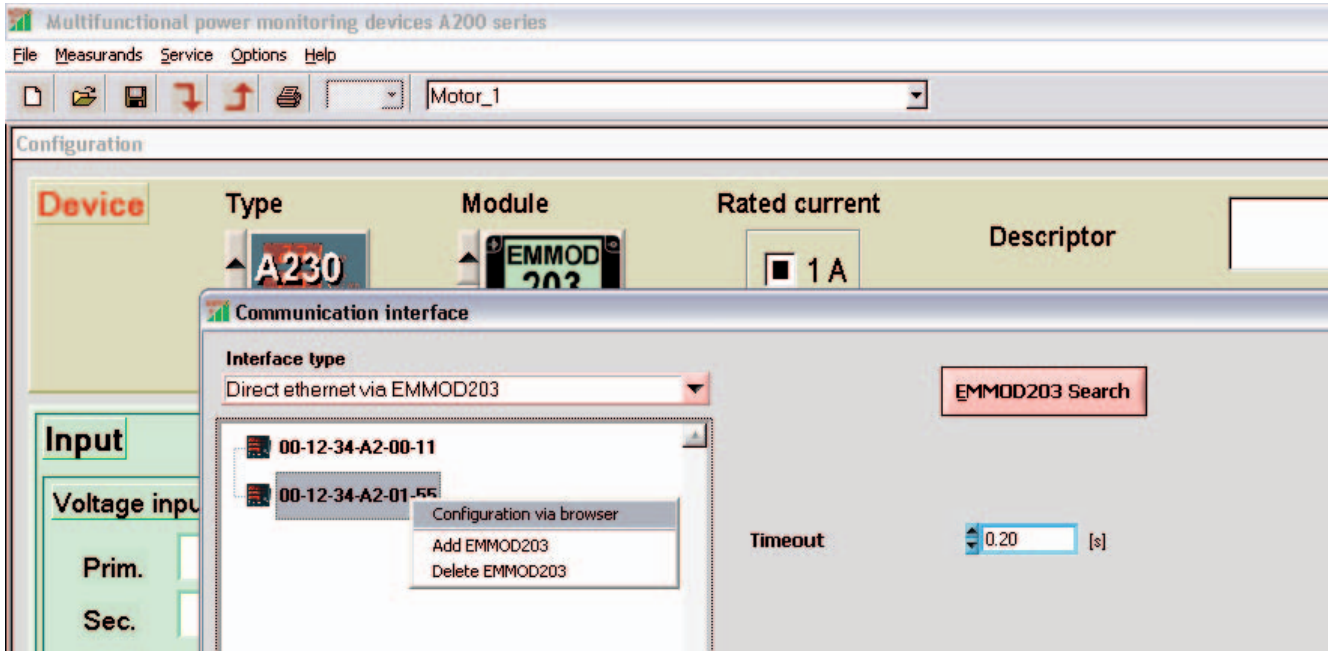

- 1 rechter Mausklick auf das Gerät
- 2 „Konfiguration via Browser“ anwählen
- 3 löscht das markierte EMMOD 203 aus der Liste
- 4 EMMOD 203 hinzufügen.
Diese Funktion ermöglicht das Hinzufügen eines EMMOD 203 über die MAC-Adresse. Diese ist identisch mit den ID-Daten auf dem Typenschild (siehe Seite 8).
Das folgende Fenster erscheint:

- 1 Cliquer avec le bouton droit de la souris sur l'appareil
- 2 Sélectionner „Configuration via browser“
- 3 Efface de la liste le EMMOD 203 marqué.
- 4 Ajouter le EMMOD 203.
Cette fonction permet d'ajouter un EMMOD 203 par l'adresse MAC. Celle-ci est identique aux données d'ID figurant sur la plaque signalétique (voir page 8).
La fenêtre ci-après est affichée:

- 1 Right mouse click on the device
- 2 Select „Configuration via browser“
- 3 deletes the selected EMMOD 203 from the list
- 4 Add EMMOD 203.
This function allows adding an EMMOD 203 via the MAC address. It is identical with the ID data on the rating plate (see page 8).
The following window appears:

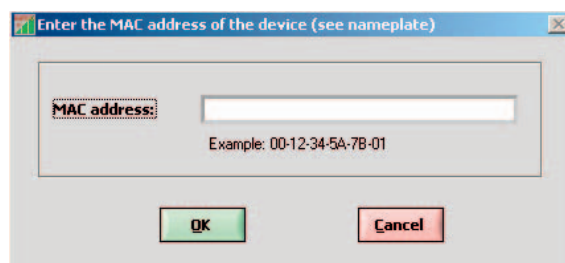

7.2.2 Anzeige von Messwerten

Klicken Sie auf „Monitor“.

Sie können sich die aktuellen Messwerte „Present“, die Zähler „Meters“ oder die Oberwellen für U und I „Harmonics“ anzeigen lassen.

7.2.2 Affichage de valeurs mesurées

Cliquez sur „Monitor“.

Vous pouvez vous faire afficher les valeurs mesurées actuelles „Present“, les compteurs „Meters“ ou les ondes harmoniques pour U et I „Harmonics“.

7.2.2 Display of measured values

Click „Monitor“.

You can view the current measured values „Present“, the meters „Meters“ or the harmonics for U and I „Harmonics“.

| CAMILLE BAUER | | | | | | | | | |
|---------------|-------|---------|--------|-----------|---------|----------|--|-------|--|
| Device | | Network | | Time | | Monitor | | Admin | |
| Present | | Meters | | Harmonics | | Modbus | | | |
| | V [U] | A [I] | kW [P] | kVAr [Q] | kVA [S] | cos(phi) | | | |
| L 1 | 234.0 | 0.979 | 0.174 | 0.016 | 0.229 | 0.763 | | | |
| L 2 | 234.0 | 0.978 | 0.174 | 0.016 | 0.228 | 0.761 | | | |
| L 3 | 233.8 | 0.979 | 0.174 | 0.016 | 0.228 | 0.761 | | | |
| N | 234.0 | 2.937 | | | | | | | |
| SYS | 405.3 | 0.979 | 0.523 | 0.049 | 0.686 | 0.761 | | | |
| | V [U] | A [I] | | | | Hz [F] | | | |
| L12 | 0.4 | 0.984 | L1 | | | 49.98 | | | |
| L23 | 0.25 | 0.983 | L2 | | | | | | |
| L31 | 0.75 | 0.983 | L3 | | | | | | |

7.2.3 Anzeige und Einstellen von Parametern

Alle geänderten Parameter werden mit „save settings“ im Gerät **nur flüchtig gespeichert**.

Zum definitiven Abspeichern in das Gerät müssen Sie die Schaltfläche „Activate“ unter „Admin“ anklicken. Für diese Funktion benötigen Sie den Benutzernamen und das Passwort (Einrichten eines Passwortes siehe Kapitel Verwaltung „Admin“).

7.2.3 Affichage et réglage de paramètres

Tous les paramètres modifiés ne sont **sauvegardés que de manière transitoire** avec „save settings“ (sauvegarder les réglages) dans l'appareil.

Pour la sauvegarde définitive dans l'appareil, vous devez cliquer sur le bouton „Activate“ sous „Admin“. Pour cette fonction, vous avez besoin du nom d'utilisateur et du mot de passe (création d'un mot de passe : voir chapitre Administration „Admin“).

7.2.3 Display and setting of parameters

All changed parameters are **stored only temporarily** in the device with “save settings”.

To store them permanently in the device, click the „Activate“ button under „Admin“. You need the user name and password for this function. (For assigning a password see the chapter on administration „Admin“).

Geräteeinstellungen: „Device“

Diese Einstellung zeigt Ihnen die Identifikation „ID“, den Namen „Name“, den Standort „Location“ und die Beschreibung „Description“ des Gerätes.

Réglages d'appareil: „Device“

Ce réglage vous fournit l'identification „ID“, le nom „Name“, l'emplacement „Location“ et la description „Description“ de l'appareil.

Device settings: „Device“

This setting shows you the identification “ID”, the “Name”, the “Location” and the “Description” of the device.

| CAMILLE BAUER | | | | | | | | | |
|--|----------------------------|-----------------|--|----------|-------------------|---------|--|-------|--|
| Device | | Network | | Time | | Monitor | | Admin | |
| Identification | | | | | | | | | |
| ID | 00-12-34-A2-01-55 | | | | | | | | |
| Name | Motor_1 | | | | | | | | |
| Location | Camille Bauer Switzerland | | | | | | | | |
| Description | Multi-Function Power Monit | | | | | | | | |
| Version | | A series | | | COM module | | | | |
| Type | A230 | | | EMMOD203 | | | | | |
| HW | 500V, 1A, 50Hz | | | Rev. A | | | | | |
| SW | 3.01 | | | 1.10 | | | | | |
| Rev. | -- | | | 6 | | | | | |
| <input type="button" value="Save Settings"/> | | | | | | | | | |

Zusätzlich erhalten Sie Informationen über das Basisgerät A2xx und das Modul EMMOD 203 bezüglich Hardware „HW“ und Software „SW“-Stände.

Änderungen, die seit Inbetriebnahme erfolgten, erkennen Sie unter „Rev“. In dieser Darstellung können Sie die Felder „Name“, „Location“ und „Description“ gemäss der Anwendung ausfüllen.

Netzwerkeinstellungen: „Network“

In die Felder unter *Properties* tragen Sie die IP Adresse „IP“, sowie die Adressen für „Netmask“ und „Gateway“ ein.

„IP“:

Jedes Gerät muss eine einmalige/eindeutige IP Adresse besitzen. Wird eine IP Adresse doppelt vergeben, kann dies zu unvorhersehbaren Problemen führen.

„Netmask“:

Die Netzmaske unterteilt die IP-Adresse in eine Geräte-Adresse und in die Netzadresse (auch Sub-Netzadresse genannt). Das Gerät kann nur im lokalen Netz direkt (ohne Router/Gateway) angesprochen werden.

„Gateway“:

Die Gateway Adresse wird nur benötigt, wenn das Gerät aus einem anderen Netz angesprochen wird (z.B. Internet). Die Gateway Adresse muss mit der Adresse des verbindenden Routers (z.B. ADSL-Router) konfiguriert werden.

Vous obtenez par ailleurs des informations sur l'appareil de base A2xx et sur le module EMMOD 203 à propos des versions du matériel „HW“ et du logiciel „SW“.

Les modifications qui ont été apportées depuis la mise en service vous sont signalées par „Rev“.

Dans cette représentation, vous pouvez remplir les champs „Name“, „Location“ et „Description“ en fonction de l'application.

Réglages de réseau: „Network“

Dans les champs sous *Properties* vous inscrivez l'adresse IP „IP“, ainsi que les adresses pour „Netmask“ et „Gateway“.

„IP“:

Chaque appareil doit disposer d'une adresse IP unique/sans équivoque. Si une adresse IP est attribuée deux fois, il peut en résulter des problèmes qu'il est difficile de mesurer.

„Netmask“:

Le masque de réseau subdivise l'adresse IP en une adresse d'appareil et en l'adresse de réseau (également appelée sous-adresse de réseau). Vous ne pouvez activer directement l'appareil que dans le réseau local (sans routeur/passerelle).

„Gateway“:

L'adresse passerelle est uniquement nécessaire si vous activez l'appareil depuis un autre réseau (par ex. Internet). L'adresse passerelle doit être configurée avec l'adresse du routeur qui établit la liaison (par ex. routeur ADSL).

In addition, you get information about the basic device A2xx and the EMMOD 203 module regarding hardware „HW“ and software „SW“ versions.

Changes made after commissioning can be seen under „Rev“.

In this window you can complete the „Name“, „Location“ and „Description“ fields according to the application.

Network settings: „Network“

Type the IP address „IP“ as well as the addresses for „Netmask“ and „Gateway“ in the fields under *Properties*.

„IP“:

Each device must have a unique/unambiguous IP address. If an IP address is assigned twice, this can result in unpredictable problems.

„Netmask“:

The netmask divides the IP address into a device address and the network address (also called subnet address). The device can only be addressed directly (without router/gateway) in the local network.

„Gateway“:

The gateway address is only required if the device is addressed from another network (e.g. the Internet). The gateway address has to be configured with the address of the connecting router (e.g. ADSL router).

| Properties | |
|------------|---|
| DHCP | <input type="radio"/> Dynamic IP <input checked="" type="radio"/> Static IP |
| IP | 192 • 168 • 2 • 101 |
| Netmask | 255 • 255 • 255 • 0 |
| Gateway | 192 • 168 • 2 • 1 |
| DNS | 1 • 192 • 168 • 0 |

| Services | |
|----------|---|
| HTTP | Enable: <input checked="" type="checkbox"/> Port: 80 |
| MODBUS | Enable: <input checked="" type="checkbox"/> Port: 502 |
| TELNET | Enable: <input checked="" type="checkbox"/> Port: 23 |
| SNMP | Enable: <input checked="" type="checkbox"/> Port: 161 |

Save Settings

„DNS“:

Das EMMOD 203 verwendet keine URL sondern nur IP Adressen. Dieses Feld ist zurzeit ausser Funktion.

Unter *Services* können Sie die Dienste „HTTP“, „MODBUS“, „TELNET“ und „SNMP“ aktivieren „enable“ und den „Port“ festlegen.

Einstellen und Synchronisation der Echtzeituhr: „Time“

Das EMMOD 203 besitzt eine batteriegestützte Uhr. Die Zeit geht somit bei einem Stromausfall nicht verloren. Die Uhr wird im „Refresh“-Intervall um die entsprechende Korrektur nachgestellt (mindestens 1 sec.).

Das EMMOD 203 arbeitet mit der „Greenwich Mean Time“ (GMT) bzw. „Universal Time“ (UTC) und besitzt somit weder Zeitzone noch Sommer-/Winterzeit-Umschaltung. Diese Zeit ist im Feld *local time* im UTC Format dargestellt.

Die Darstellung/Umrechnung in die entsprechende lokale Zeit wird vom Browser bzw. von der A200plus-Software automatisch vorgenommen. Diese Zeit wird als *device time* bezeichnet.

Die Werkseinstellung erfolgt über einen Zeitserver und wird über die interne Batterie gepuffert.

Unter „Time“ und „Date“ können Sie die gewünschte Zeit einstellen.

„DNS“:

Le EMMOD 203 n'utilise pas de URL, mais seulement des adresses IP. Ce champ est actuellement hors fonction.

Sous *Services* vous pouvez activer les services „HTTP“, „MODBUS“, „TELNET“ et „SNMP“, „enable“ et déterminer le „Port“.

Réglage et Synchronisation der horloge temps réel: „Time“

Le EMMOD 203 dispose d'une horloge alimentée par pile. Ainsi, vous ne perdez pas l'heure en cas de panne de courant. La correction correspondante est faite à chaque intervalle de rafraîchissement („Refresh“) en vue de la remise à l'heure (au moins 1 seconde).

Le EMMOD 203 est réglé sur la „Greenwich Mean Time“ (GMT) ou la „Universal Time“ (UTC) et ne dispose donc ainsi ni des fuseaux horaires, ni d'une commutation heure d'été/ heure d'hiver. Cette heure est indiquée dans le champ *local time* au format UTC.

L'affichage/ la conversion en heure locale correspondante est automatiquement faite par le browser ou par le logiciel A200plus. Cette heure est désignée par le terme de *device time*.

Le réglage d'usine est fait par un serveur de temps et il est mis en mémoire tampon par la pile interne.

„DNS“:

EMMOD 203 does not use any URL but only IP addresses. This field has no function at present.

Under *Services* you can „enable“ the services of „HTTP“, „MODBUS“, „TELNET“ and „SNMP“ and assign the „Port“.

Setting and synchronising the real time clock: „Time“

EMMOD 203 has a battery-buffered clock. The time setting is thus not lost in case of a power failure. The clock is reset by the respective correction (at least 1 sec) in „Refresh“ intervals.

EMMOD 203 uses „Greenwich Mean Time“ (GMT) or „Universal Time“ (UTC) and thus does feature time zones or changeover from daylight saving time to winter time. This time is shown in the *local time* field in UTC format.

The representation/conversion into the respective local time is done automatically by the browser or the A200plus-Software. This time is called *device time*.

Default setting is done via a time server and is buffered by the internal battery.

You can set the desired time under „Time“ and „Date“.

The screenshot shows the 'Time' configuration page of the CAMILLE BAUER device. The interface includes a navigation bar with tabs for Device, Network, Time, Monitor, and Admin. The 'Time' tab is active, displaying three main sections: 'Local Time', 'Device Time', and 'Synchronization'. The 'Local Time' section shows the UTC time as 'Mon, 8 Dec 2008 15:42:17 UTC'. The 'Device Time' section shows the UTC time as 'Mon, 8 Dec 2008 16:06:46 UTC', with fields for Time (17 : 06 : 46) and Date (08 . 12 . 08). The 'Synchronization' section includes radio buttons for Supplier (TIME, NTP, LINE, EXT, NO), a Correction [ppm] field set to 0, and a Refresh field set to 1000000 sec. A 'Save Settings' button is located at the bottom of the page.

Unter *Synchronization* können Sie die Art der Uhrsynchronisation wählen:

„**TIME**“:
Time Server nach RFC 738

„**NTP**“:
Net Time protocol
Hierzu benötigen Sie die Adresse eines Zeitserverns nach RFC 2030, die Sie in die Felder eintragen müssen.

„**EXT**“:
Mittels Rundsteuersignal

„**LINE**“:
Extern mittels z.B. der Frequenz 50/60 Hz eines 230 V Versorgungsnetzes. Anschluss an die Klemmen 31/32. Beachten Sie hierzu das Kapitel 3. Technische Daten.

„**NO**“:
Über den internen Quarz. +/- Ganggenauigkeit „Correction“ einstellbar in ppm

Verwaltung: „Admin“

Bevor Sie eine Funktion ausführen, müssen Sie den Namen und das Passwort eingeben. Zur Vergabe des ersten Passwortes wählen Sie „Set Password“ (siehe nächste Seite).

Unter *login* können Sie folgende Funktionen „function“ wählen und mit der gleichnamigen Schaltfläche abspeichern.

Sous *Synchronization* vous pouvez choisir la nature de la synchronisation d'horloge

„**TIME**“:
Time Server selon RFC 738

„**NTP**“:
Net Time protocol
Vous avez besoin pour cela de l'adresse d'un serveur de temps selon RFC 2030, que vous devez saisir dans les champs.

„**EXT**“:
Par un signal de télécommande centralisée (“ripple control signal”).

„**LINE**“:
Externe, par exemple par la fréquence de 50/60 Hz d'un réseau d'alimentation électrique à 230 V. Raccordement aux bornes 31/32. Respectez à ce propos le chapitre 3. Caractéristiques techniques.

„**NO**“:
Par quartz interne. Réglage +/- de la précision „Correction“ en ppm.

Administration: „Admin“

Avant d'exécuter une fonction, vous devez saisir votre nom et votre mot de passe. Pour l'attribution du premier mot de passe, sélectionnez „Set Password“ (voir page suivante).

Sous *login*, vous pouvez sélectionner les fonctions „functions“ suivantes et les sauvegarder avec le bouton portant le même nom.

You can select the type of clock synchronization under *Synchronization*:

„**TIME**“:
Time Server according to RFC 738

„**NTP**“:
Net Time protocol
For this you need the address of a time server according to RFC 2030, which you have to type into the fields.

„**EXT**“:
Using a standardised control signal

„**LINE**“:
Externally by means of e.g. the 50/60 Hz frequency of a 230 V power supply. Connect to terminals 31/32. See chapter 3. Technical data.

„**NO**“:
Via internal quartz. +/- accuracy adjustable in ppm by „Correction“

Administration: „Admin“

You have to enter the name and password before executing any functions. To assign the first password, select „Set Password“ (see next page).

Select and store functions using the „function“ button under *login*.

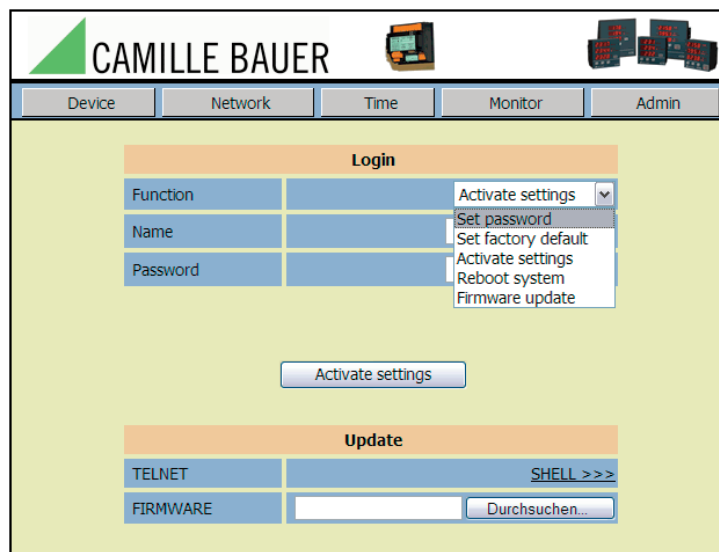

„**Activate settings**“:
Alle Ihre Einstellungen werden beim Anklicken der Schaltfläche „Activate settings“ unverlierbar im EMMOD 203 gespeichert.

„**Activate settings**“:
Tous vos réglages sont sauvegardés de manière imperdable dans le EMMOD203sivouscliquezsurlebouton „Activate settings“.

„**Activate settings**“:
Upon clicking „Activate settings“ all your settings are stored to the EMMOD 203 where they cannot be lost.

„Set Password“:

Admin Password: Hier können Sie ein Administratorrecht vergeben. Die **Werkseinstellung** ist **EMMOD203**.

User name: Geben Sie einen Benutzernamen ein.

User Password: Geben Sie ein Passwort ein.

Beim Klicken auf die Schaltfläche „Set Passwort“ werden die Daten unverlierbar gespeichert.

„Set factory default“:

Beim Klicken auf die Schaltfläche „Set factory default“ wird das Gerät auf die Werkseinstellungen zurückgesetzt.

„Reboot system“:

Bei Klicken auf die Schaltfläche „Reboot system“ erfolgt ein Neustart im Gerät.

„Firmware update“:

Bei Klicken auf die Schaltfläche „Firmware update“ können Sie die interne Firmware aktualisieren. Hierzu benötigen Sie das Admin Password und ein Firmware file in einem Hex-Code.

Unter *up date* können Sie bei „Firmware“ den Filenamen eingeben oder nach einem File suchen. Die Schaltfläche „Shell“ informiert Sie über den Ablauf des up dates mit einem Telnet prompt.

„Set Password“:

Admin Password (Mot de passe Admin): Ici, vous pouvez accorder un droit d'administrateur. Le **réglage d'usine** est **EMMOD203**.

User name (Nom d'utilisateur): Saisissez un nom d'utilisateur.

User Password (Mot de passe d'utilisateur): Saisissez un mot de passe.

Si vous cliquez sur le bouton „Set Password“, les données sont sauvegardées de manière imperdable.

„Set factory default“:

Si vous cliquez sur le bouton „Set factory default“, l'appareil est réinitialisé sur les réglages d'usine.

„Reboot system“:

Si vous cliquez sur le bouton „Reboot system“, l'appareil est réinitialisé.

„Actualiser Firmware“:

En cliquant sur le bouton „Actualiser le firmware“ vous pouvez actualiser le firmware interne. A cette fin, vous avez besoin du mot de passe Admin et d'un fichier de firmware en code hexadécimal.

Sous *up date*, vous pouvez saisir le nom de fichier pour le „Firmware“ ou chercher un fichier. Le bouton „Shell“ vous informe du déroulement de la mise à jour par une invite (“prompt”) Telnet.

„Set Password“:

Admin Password: Here you can assign an administrator right. **Default setting** is **EMMOD203**.

User name: Enter a user name.

User Password: Enter a user password.

Upon clicking the „Set Password“ button, the data is saved and cannot be lost.

„Set factory default“:

The device's factory default settings are restored when you click the „Set factory default“ button.

„Reboot system“:

Clicking the „Reboot system“ button restarts the device.

„Firmware update“:

Update the internal firmware by clicking the „Firmware update“ button. You need the Admin password and a firmware file in Hex-Code.

You can enter the file name or browse for a file under *up date* „Firmware“. The „Shell“ button informs you on the expiry of the update by a Telnet prompt.

8. Konformitätserklärung / Certificat de conformité / Declaration of conformity



EG - KONFORMITÄTSERKLÄRUNG EC DECLARATION OF CONFORMITY



Dokument-Nr./ Document.No.: EMMOD203_CE-konf.DOC

Hersteller/ Manufacturer: **Camille Bauer AG**
Switzerland

Anschrift / Address: **Aargauerstrasse 7**
CH-5610 Wohlen

Produktbezeichnung/ Product name: **Erweiterungsmodul für A2xx-Geräte / Ethernet-Schnittstelle.**
Extension module for A2xx device / Ethernet interface.

Typ / Type: EMMOD203

Das bezeichnete Produkt stimmt mit den Vorschriften folgender Europäischer Richtlinien überein, nachgewiesen durch die Einhaltung folgender Normen:

The above mentioned product has been manufactured according to the regulations of the following European directives proven through compliance with the following standards:

| Nr. / No. | Richtlinie / Directive |
|-------------|---|
| 2004/108/EG | Elektromagnetische Verträglichkeit - EMV-Richtlinie |
| 2004/108/EC | Electromagnetic compatibility - EMC directive |

| EMV / EMC | Fachgrundnorm / Generic Standard | Messverfahren / Measurement methods |
|---------------------------|----------------------------------|---|
| Störaussendung / Emission | EN 61000-6-4 : 2007 | EN 55011 : 2007+A2:2007 |
| Störfestigkeit / Immunity | EN 61000-6-2 : 2005 | IEC 61000-4-2: 1995+A1:1998+A2:2001 IEC 61000-4-3: 2006+A1:2007 IEC 61000-4-4: 2004 IEC 61000-4-5: 2005 IEC 61000-4-6: 2008 IEC 61000-4-11: 2004 |

| Nr. / No. | Richtlinie / Directive |
|------------|---|
| 2006/95/EG | Elektrische Betriebsmittel zur Verwendung innerhalb bestimmter Spannungsgrenzen – Niederspannungsrichtlinie – CE-Kennzeichnung : 95 |
| 2006/95/EC | Electrical equipment for use within certain voltage limits – Low Voltage Directive – Attachment of CE marking : 95 |

| EN/Norm/Standard | IEC/Norm/Standard |
|------------------|-------------------|
| EN 61010-1: 2001 | IEC 61010-1: 2001 |

Ort, Datum / Place, date: Wohlen, 17. Februar 2009

Unterschrift / signature:

M. Ulrich
Leiter Technik / Head of engineering

J. Brem
Qualitätsmanager / Quality manager